

ТЕХНИЧЕСКИЙ ПАСПОРТ И ИНСТРУКЦИЯ ПО МОНТАЖУ И ЭКСПЛУАТАЦИИ



| | |
|---|---|
| Наименование изделия | Дисковый поворотный затвор с редуктором |
| Тип | RSV83RED |
| Товарный знак | REON |
| Предприятие изготовитель | REON VALVES INDUSTRIAL |
| Место нахождения и адрес места осуществления деятельности по изготовлению продукции | Китай, Shizishan Economic Development Zone, Tongling, Anhui |
| Разрешительная документация | ЕАС Декларация о соответствии ЕАЭС N RU Д-СН.РА06.В.21059/25 от 23.07.2025 г. действует по 21.07.2030 г., соответствует требованиям ТР ТС 010/2011 «О безопасности машин и оборудования». Декларация о соответствии ЕАЭС N RU Д-СН.РА08.В.43685/24 от 17.09.2024 г. действует по 16.09.2029 г., соответствует требованиям ТР ТС 032/2013 «О безопасности оборудования, работающего под избыточным давлением». Сертификат соответствия в области пожарной безопасности № РОСС СN.31588.040ЦНО.ОС05.00922 от 13.09.2023 г. действует по 12.09.2026 г. Экспертное заключение №2668 от 20.11.2023 г. о соответствии единым санитарно-эпидемиологическим требованиям Таможенного союза. |

Описание

Дисковый поворотный затвор является арматурой общего назначения, используется в различных отраслях в качестве запорного или регулирующего устройства.

Область применения

Дисковые поворотные затворы в основном применяются в системах холодного и горячего водоснабжения, а также в системах отопления, вентиляции, кондиционирования.

Седловое уплотнение и диск затвора устойчивы к теплоносителям на базе гликолевых и спиртовых антифризов, а также устойчивы к щелочным и нейтральным средам (воздух, азот и т.п.).

Технические характеристики

| | | |
|---|--------------------------------|--|
| 1 | Номинальный диаметр, DN | 40-800 мм |
| 2 | Максимальное давление, PN | 16 бар |
| 3 | Диапазон допустимых температур | От -20 °С до +130 °С |
| 4 | Максимальная температура | +130 °С (кратковременно) |
| 5 | Диапазон рабочих температур | От -20 °С до +115 °С |
| 6 | Тип присоединения | Межфланцевый |
| 7 | Класс герметичности | A (по ГОСТ 9544-2015) |
| 8 | Ответные фланцы | Рекомендуется использовать фланцы воротниковые ГОСТ 12821-80 |

Диаграмма зависимости
«Температура-Давление»

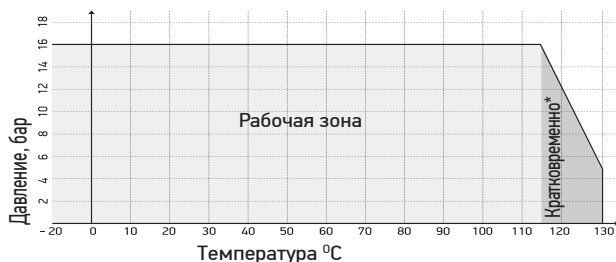

*Кратковременный режим в диапазоне от +115 °С до +130 °С не более 1 минуты в течение месяца

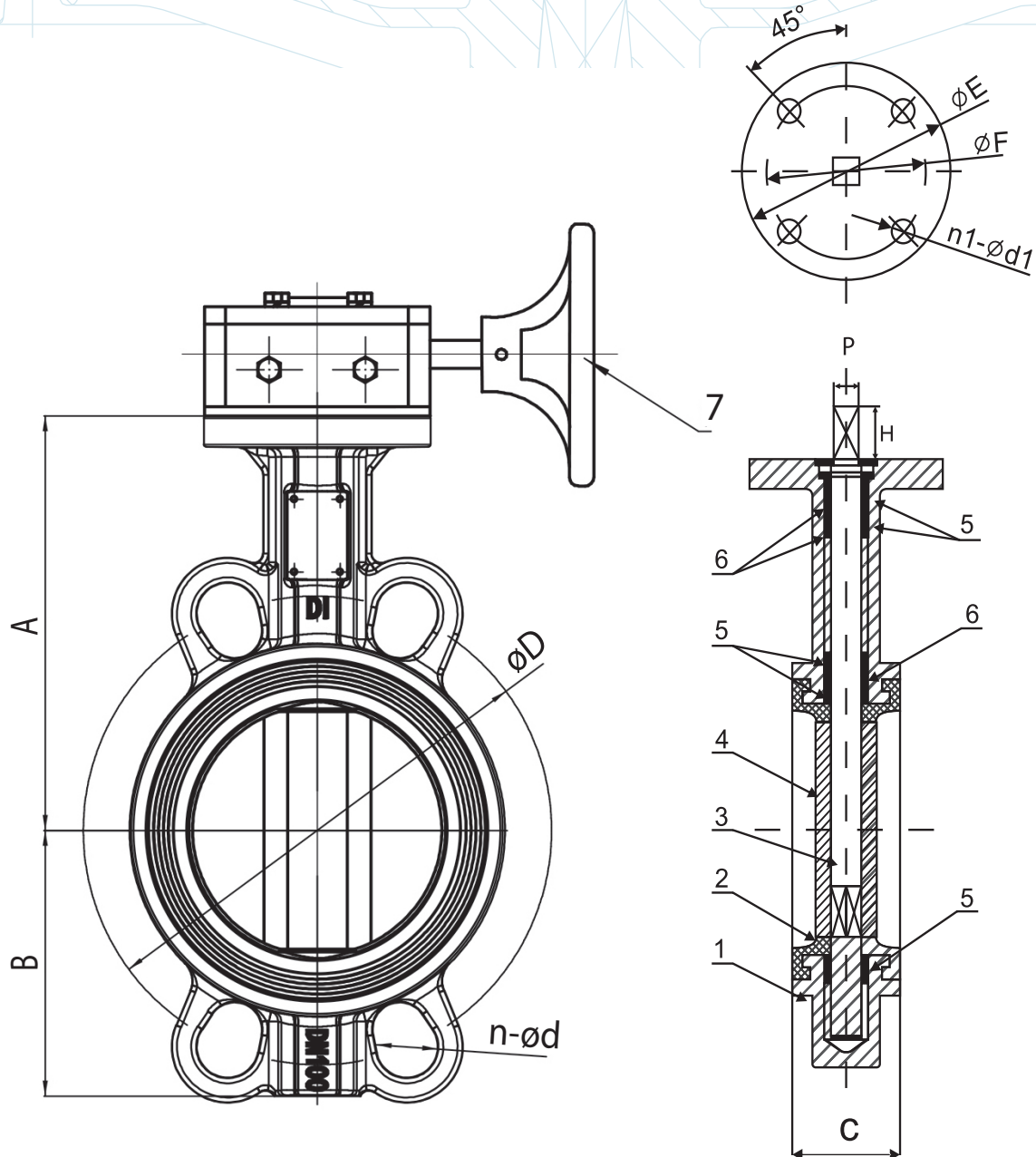
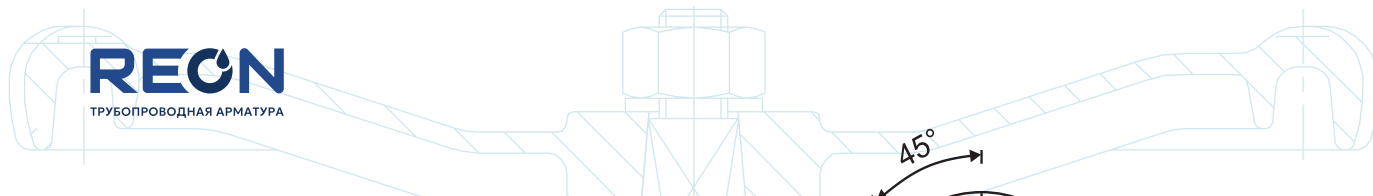

DN 40-350

Материалы конструкции

| | | |
|---|------------------------------|--|
| 1 | Корпус | Высокопрочный чугун GGG40 |
| 2 | Седловое уплотнение | EPDM* |
| 3 | Шток | Нержавеющая сталь (AISI410) |
| 4 | Диск | Высокопрочный чугун GGG40 с эпоксидным покрытием |
| 5 | Подшипник (5 шт) | PTFE |
| 6 | Уплотнительное кольцо (3 шт) | NBR |
| 7 | Редуктор | Высокопрочный чугун GGG40 / сталь 45 |

*Конструкция затвора позволяет заменить седловое уплотнение (при необходимости)

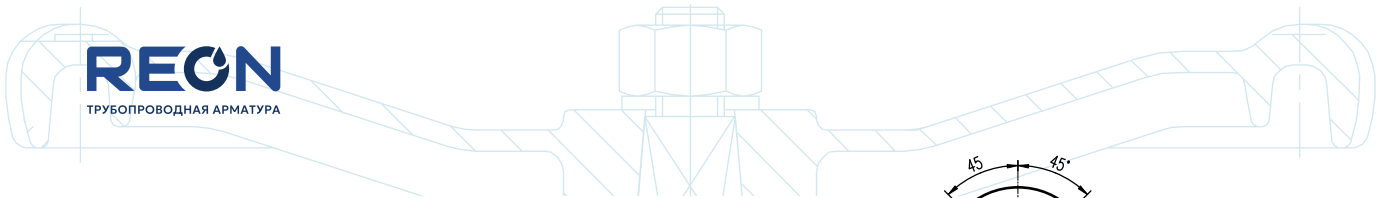

REON
ТРУБОПРОВОДНАЯ АРМАТУРА

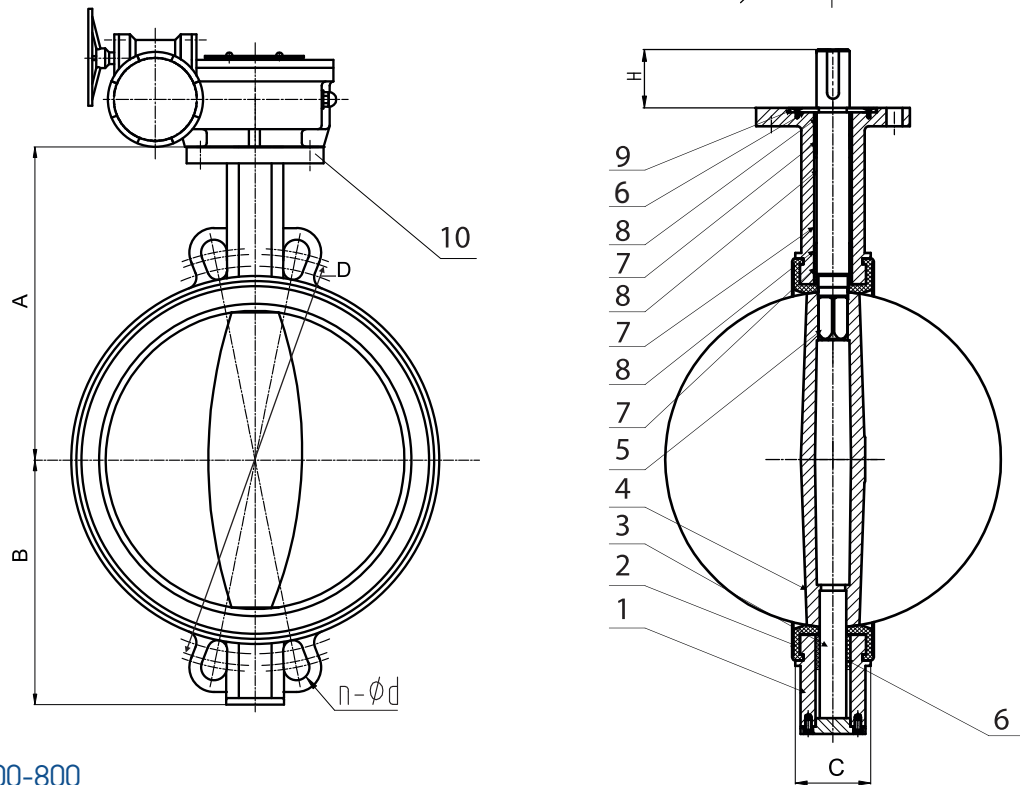

DN 400-800

Материалы конструкции

| | | |
|----|------------------------------|--|
| 1 | Корпус | Высокопрочный чугун GGG40 |
| 2 | Седловое уплотнение | EPDM* |
| 3 | Нижний вал | Нержавеющая сталь SS420 |
| 4 | Диск | Высокопрочный чугун GGG40 с эпоксидным покрытием |
| 5 | Верхний вал | Нержавеющая сталь SS420 |
| 6 | Длинный подшипник (2шт) | PTFE |
| 7 | Короткий подшипник (3 шт) | PTFE |
| 8 | Уплотнительное кольцо (3 шт) | NBR |
| 9 | Стопорная прижимная пластина | Нержавеющая сталь SS304 |
| 10 | Редуктор | Высокопрочный чугун GGG40 / сталь 45 |

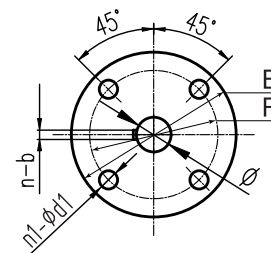

| Размеры шпонки | |
|----------------|------|
| DN | n-b |
| 400 | 1-10 |
| 450 | 1-12 |
| 500 | 1-14 |
| 600 | 1-16 |
| 700 | 2-18 |
| 800 | 2-18 |

*Конструкция затвора позволяет заменить седловое уплотнение (при необходимости)

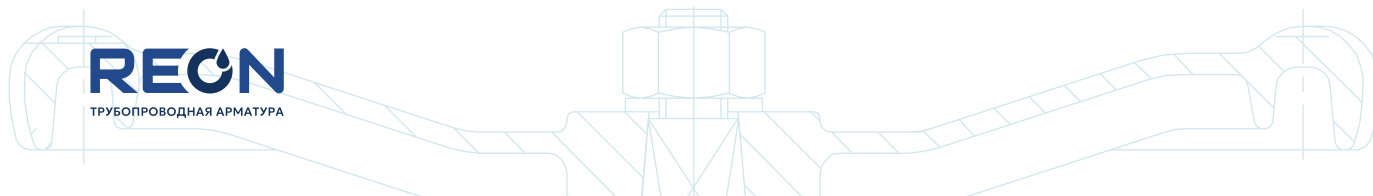

| Артикул | DN | Верхний фланец | Габаритные и присоединительные размеры, мм | | | | | | | | | | Вес, кг |
|-------------|-----|-------------------|--|-----|-----|----|--------|-----|---------|-----|-----|-------|---------|
| | | ISO 5211 | A | B | C | H | P (Ø)* | D | n-d | E | F | n1-d1 | |
| 040RSV83RED | 40 | F05 | 103 | 57 | 33 | 15 | 9 | 110 | 4-18 | 65 | 50 | 4-8 | 4.5 |
| 050RSV83RED | 50 | F05 | 132 | 73 | 43 | 25 | 9 | 125 | 4-18 | 65 | 50 | 4-8 | 4.68 |
| 065RSV83RED | 65 | F05 | 139 | 88 | 46 | 25 | 9 | 145 | 4-18 | 65 | 50 | 4-8 | 5.14 |
| 080RSV83RED | 80 | F05 | 154 | 95 | 46 | 25 | 9 | 160 | 4(8)-18 | 65 | 50 | 4-8 | 5.71 |
| 100RSV83RED | 100 | F07 | 168 | 108 | 52 | 28 | 11 | 180 | 4(8)-18 | 90 | 70 | 4-10 | 7.05 |
| 125RSV83RED | 125 | F07 | 183 | 128 | 56 | 28 | 14 | 210 | 4(8)-18 | 90 | 70 | 4-10 | 9.53 |
| 150RSV83RED | 150 | F07 | 197 | 143 | 56 | 28 | 14 | 240 | 8-18 | 90 | 70 | 4-10 | 11.82 |
| 200RSV83RED | 200 | F10 | 237 | 175 | 60 | 35 | 17 | 295 | 12-22 | 125 | 102 | 4-12 | 18.9 |
| 250RSV83RED | 250 | F10 | 268 | 208 | 68 | 45 | 22 | 355 | 12-26 | 125 | 102 | 4-12 | 21.75 |
| 300RSV83RED | 300 | F10 | 305 | 238 | 78 | 45 | 22 | 410 | 12-26 | 125 | 102 | 4-12 | 29.2 |
| 350RSV83RED | 350 | F10 | 336 | 265 | 78 | 45 | 22 | 470 | 16-26 | 125 | 102 | 4-12 | 41.05 |
| 400RSV83RED | 400 | F14 | 400 | 304 | 86 | 52 | 37,95 | 525 | 16-30 | 175 | 140 | 4-18 | 72.8 |
| 450RSV83RED | 450 | F14 | 411 | 337 | 105 | 52 | 42,86 | 585 | 20-30 | 175 | 140 | 4-18 | 84 |
| 500RSV83RED | 500 | F14 | 460 | 368 | 130 | 52 | 45,72 | 650 | 20-33 | 175 | 140 | 4-18 | 108 |
| 600RSV83RED | 600 | F16 | 523 | 428 | 151 | 64 | 63,98 | 770 | 20-36 | 210 | 165 | 4-22 | 167 |
| 700RSV83RED | 700 | F25 | 560 | 510 | 163 | 64 | 63,35 | 840 | 24-36 | 300 | 254 | 8-18 | 263 |
| 800RSV83RED | 800 | F25 | 635 | 585 | 188 | 70 | 63,35 | 950 | 24-39 | 300 | 254 | 8-18 | 330 |

*Для DN 400-800

Kv (м³/ч) при открытии на угол

| DN, mm | 10° | 20° | 30° | 40° | 50° | 60° | 70° | 80° | 90° |
|--------|------|------|------|------|-------|-------|-------|-------|-------|
| 40 | 0,05 | 3 | 6 | 12 | 21 | 31 | 44 | 60 | 65 |
| 50 | 0,09 | 4 | 10 | 21 | 39 | 55 | 77 | 107 | 116 |
| 65 | 0,17 | 7 | 17 | 32 | 56 | 84 | 123 | 175 | 189 |
| 80 | 0,26 | 10 | 19 | 33 | 60 | 99 | 157 | 236 | 259 |
| 100 | 0,43 | 15 | 31 | 67 | 119 | 197 | 312 | 468 | 514 |
| 125 | 1 | 25 | 52 | 114 | 203 | 336 | 540 | 797 | 876 |
| 150 | 2 | 39 | 81 | 176 | 314 | 518 | 821 | 1231 | 1353 |
| 200 | 3 | 76 | 161 | 350 | 623 | 1030 | 1631 | 2446 | 2687 |
| 250 | 3 | 129 | 274 | 595 | 1060 | 1754 | 2776 | 4164 | 4576 |
| 300 | 4 | 201 | 424 | 919 | 1638 | 2710 | 4289 | 6487 | 7069 |
| 350 | 5 | 290 | 613 | 1327 | 2366 | 3914 | 6195 | 9292 | 10212 |
| 400 | 7 | 398 | 842 | 1825 | 3254 | 5383 | 8519 | 12779 | 14043 |
| 450 | 9 | 527 | 1116 | 2418 | 4308 | 7129 | 11284 | 16925 | 18599 |
| 500 | 12 | 678 | 1434 | 3109 | 5540 | 9167 | 14508 | 21762 | 23914 |
| 600 | 19 | 1047 | 2217 | 4803 | 8560 | 14163 | 22414 | 33621 | 36946 |
| 700 | 26 | 1425 | 3018 | 6538 | 10796 | 17169 | 26120 | 40188 | 50296 |
| 800 | 39 | 2045 | 4105 | 7486 | 11815 | 17663 | 26902 | 41231 | 58483 |

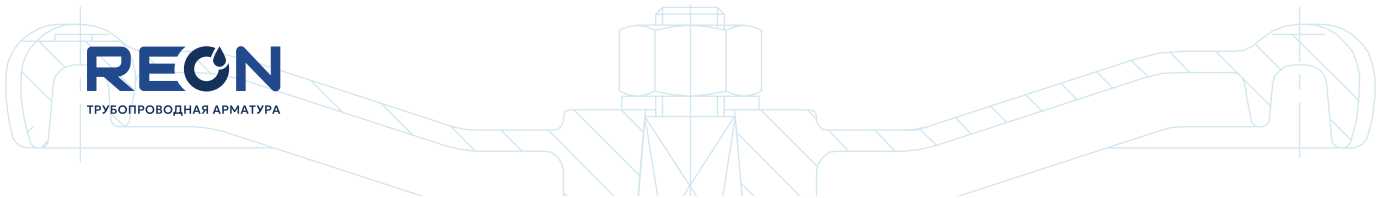

Модификация с концевыми выключателями RSV83RED-KB



DN50-600

| | |
|---|--|
| Наименование изделия | Дисковый поворотный затвор с редуктором |
| Тип | RSV83RED-KB |
| Товарный знак | REON |
| Предприятие изготовитель | REON VALVES INDUSTRIAL |
| Место нахождения и адрес места осуществления деятельности по изготовлению продукции | Китай, Shizishan Economic Development Zone, Tongling, Anhui |
| Разрешительная документация | <p>EAC Декларация о соответствии ЕАЭС N RU Д-СН.РА06.В.21059/25 от 23.07.2025 г. действует по 21.07.2030 г., соответствует требованиям ТР ТС 010/2011 «О безопасности машин и оборудования». Декларация о соответствии ЕАЭС N RU Д-СН.РА08.В.43685/24 от 17.09.2024 г. действует по 16.09.2029 г., соответствует требованиям ТР ТС 032/2013 «О безопасности оборудования, работающего под избыточным давлением». Сертификат соответствия в области пожарной безопасности № РОСС СN.31588.040ЦНО.ОС05.00922 от 13.09.2023 г. действует по 12.09.2026 г. Экспертное заключение №2668 от 20.11.2023 г. о соответствии единым санитарно-эпидемиологическим требованиям Таможенного союза.</p> |



| Выключатель RUICHI KZ-8111 | | |
|----------------------------|---------------------------------|--|
| Внешний вид | Технические характеристики | |
| | Степень защиты | IP64 |
| | Материал корпуса | корпус - Al-Zn сплав; крышка и головка - пластмасса |
| | Количество циклов коммутации | не менее 300 000 |
| | Номинальный ток, А | 5 при 250 VAC; 0,4 при 115 VDC |
| | Диапазон рабочих температур, °C | -20...+60 |
| | Контактное сопротивление, мОм | не более 15 |
| | Схема подключения | |

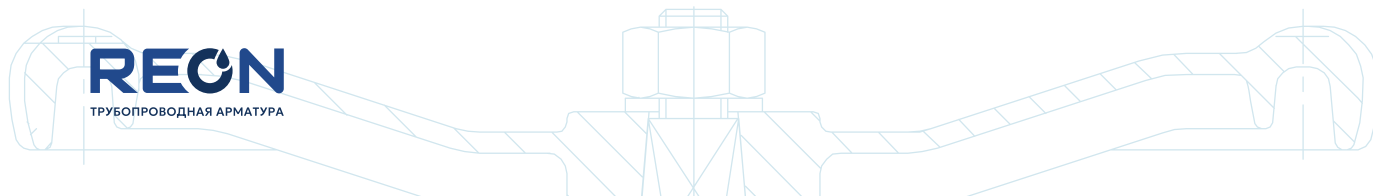

Монтаж поворотных затворов следует производить только между фланцами воротниковыми (ГОСТ 12821-80)



Рис. 1 (неправильно)



Рис. 2 (неправильно)

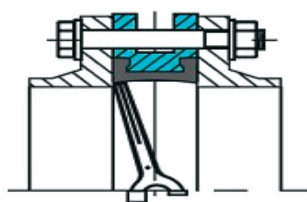

Рис. 3 (правильно)

1. Использование фланцев с внутренним диаметром меньше номинального диаметра заслонки может привести к блокировке диска, что в свою очередь вызовет серьезное повреждение диска поворотного затвора (рис. 1).
2. В случае использования фланцев с внутренним диаметром больше номинального диаметра затвора фланцы не будут полностью закрывать седловое уплотнение, что может привести к повреждению и деформации седлового уплотнения (рис. 2).
3. Перед началом монтажа важно убедиться, что внутренний диаметр фланцев соответствует номинальному диаметру дискового поворотного затвора (рис. 3).

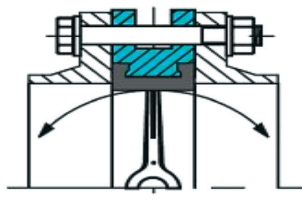
Положение на трубопроводе и процесс установки

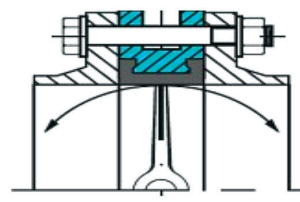

Рис. 4



Рис. 5

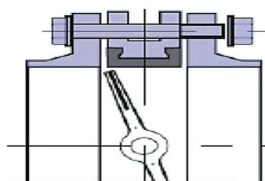

Рис. 6

1. Фланцы должны располагаться плоскопараллельно по отношению друг к другу на расстоянии, обеспечивающем свободное (без лишних усилий) размещение между ними затвора.
2. При установке дисковых поворотных затворов прокладки не используются.
3. Для уменьшения износа седлового уплотнения и в целом увеличения срока службы поворотный затвор рекомендуется устанавливать в горизонтальном положении штока ($\pm 30^\circ$), особенно при применении затворов в средах, содержащих абразивные частицы.
4. Перед установкой необходимо произвести осмотр уплотнительных поверхностей фланцев. На них не должно быть забоин, раковин, заусенцев, а также других дефектов поверхностей.
5. Перед началом монтажа диск поворотного затвора необходимо немного приоткрыть, но так, чтобы диск не выходил за корпус дискового поворотного затвора (рис. 4).
6. Отцентрируйте поворотный затвор и слегка закрутите болты (шпильки), но не затягивайте их. Откройте диск поворотного затвора до положения «полностью открыто» (рис. 5).
7. Затяните болты (шпильки) так, чтобы фланцы и корпус (металлическая часть) затвора соприкоснулись. Затяжка болтов на межфланцевых соединениях должна быть равномерной по всему периметру. Медленно закройте и откройте дисковый поворотный затвор. Если установка затвора была проведена правильно, затвор должен свободно открываться и закрываться (рис. 6).

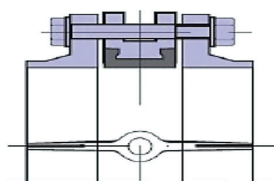

Эксплуатация

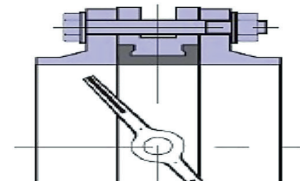
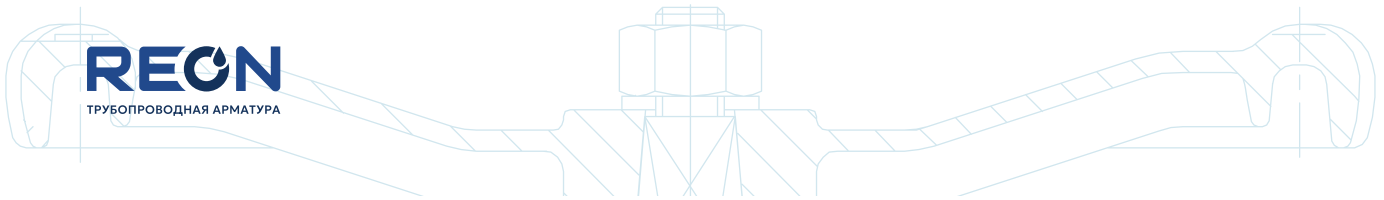
- Изделия должны эксплуатироваться при давлении и температуре, изложенных в таблице технических характеристик.
- У полностью открытого затвора положение рукоятки должно быть параллельно трубе. Если повернуть рукоятку по часовой стрелке, то, когда она будет перпендикулярна трубе, затвор будет полностью закрыт. Чтобы снова полностью открыть затвор, поверните рукоятку против часовой стрелки, пока она не станет параллельна трубе.
- Не рекомендуется самостоятельно ремонтировать части затвора, находящиеся под давлением. Если детали под давлением повреждены или изношены, необходимо заменить затвор целиком.
- Запрещается пользоваться сваркой на функционирующем затворе.

Транспортировка и хранение

- Хранение и транспортировка должна осуществляться без ударных нагрузок при температуре: -40...+65 °С.
- При транспортировке корпус изделия должен быть защищен от повреждений.
- Не допускается попадание посторонних предметов внутрь или падений изделия.
- Изделие должно храниться в незагрязненном помещении и быть защищено от воздействия атмосферных осадков.

Гарантийные условия

- Изготовитель гарантирует соответствие изделия требованиям безопасности, при условии соблюдения потребителем правил использования, транспортировки, хранения, монтажа и эксплуатации.
- Гарантия распространяется на все дефекты, возникшие по вине завода-изготовителя.
- Гарантия не распространяется на дефекты, возникшие в случаях:
 - нарушения паспортных режимов хранения, монтажа, испытания, эксплуатации и обслуживания изделия;
 - ненадлежащей транспортировки и погрузо-разгрузочных работ;

- наличия следов воздействия веществ, агрессивных к материалам изделия;
- Наличие повреждений, вызванных пожаром, стихией, форс-мажорными обстоятельствами;
- повреждений, вызванных неправильными действиями потребителя;
- наличие следов постороннего вмешательства в конструкцию изделия.
- Производитель оставляет за собой право внесения изменений в конструкцию, улучшающие качество изделия при сохранении основных эксплуатационных характеристик.
- Срок службы 15 лет указан изготовителем в документации на продукцию, при условиях его эксплуатации в соответствии с правилами и рекомендациями настоящего документа, при отсутствии длительных пиковых нагрузок и других негативных факторов.
- Условия хранения стандартные при нормальных значениях климатических факторов внешней среды. Срок хранения изделия не установлен.
- Гарантийный срок при соблюдении потребителем правил транспортировки, хранения, монтажа и эксплуатации устанавливается 18 месяцев с момента ввода в эксплуатацию, но не более 24 месяцев с момента продажи. Все вопросы, связанные с гарантийными обязательствами, обеспечивает предприятие-продавец.

Внимание!

- Не прикасайтесь к работающему изделию в связи с тем, что возможен нагрев поверхностей.
- Перед началом технического обслуживания или демонтажа убедитесь, что изделие не находится под давлением и не имеет высокую температуру.

М.П.

дата продажи «___» _____ 20__ г.